

# Wolle Rödel



**ANLEITUNGEN UND DIY-  
INSPIRATIONEN UNTER**

[wolle-roedel.com/  
anleitungen](http://wolle-roedel.com/anleitungen)



Kostenlose Nähanleitung

## STYLISH DURCH DEN SOMMER

Trendigen Fischerhut aus Canvasstoff nähen

# Wolle Rödel

## UND SO WIRD'S GEMACHT



### Größe

ca. 56cm Umfang

### Material

36 cm Rico Design Canvas, Erdbeeren, blau, 249062  
130 cm Rico Design Schrägband hellrosa, 18784.00.0

### Zuschnitt

4 x Krempe  
2 x Seitenkopfteil  
1 x Kopfteil

### Nähanleitung

1. Den Stoff laut Zuschnittplan zuschneiden. Die Markierungslinien übertragen.

### Zuschnittplan

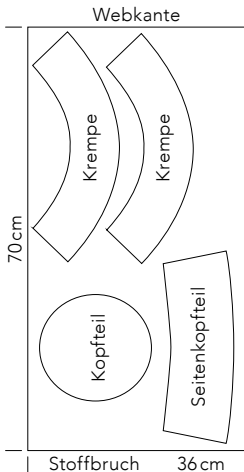

2. Die Seitennähte der Krempe r. a. r. legen, mit 1 cm Nahtzugabe zusammennähen, sodass ein Kreis entsteht, Nahtzugabe auseinanderbügeln.



3. Beide Kreise r. a. r. legen und an der unteren Kante verstärken. Nahtzugabe auf 0,5 cm zurückschneiden und feststeppen.

# Wolle Rödel



4. Die Krempe auf rechts wenden, die Außenkante so bügeln, dass die Naht im Bruch liegt. Die Krempe, beginnend an der Außenkante, gleichmäßig mit einem Abstand von je ca. 0,7cm rundherum absteppen.



5. Die Seitennähte des Seitenkopfteils r. a. r. legen und zusammennähen. Nahtzugabe mit Schrägband einfassen (s. Nähgrundlagen), zu einer Seite bügeln und feststeppen.



6. Das Kopfteil laut Markierungen r. a. r. auf das Seitenkopfteil heften und feststeppen. Die Nahtzugabe mit Schrägband einfassen, zum Seitenkopfteil bügeln und mit 0,5cm Abstand feststeppen.



7. Die Krempe laut Markierung r. a. r. auf das Seitenkopfteil heften und ebenso verarbeiten. Nahtzugabe nach oben in die Seitenteile bügeln.

Diese und auch viele weitere Anleitungen finden Sie online unter:  
[www.wolle-roedel.com/anleitungen](http://www.wolle-roedel.com/anleitungen)

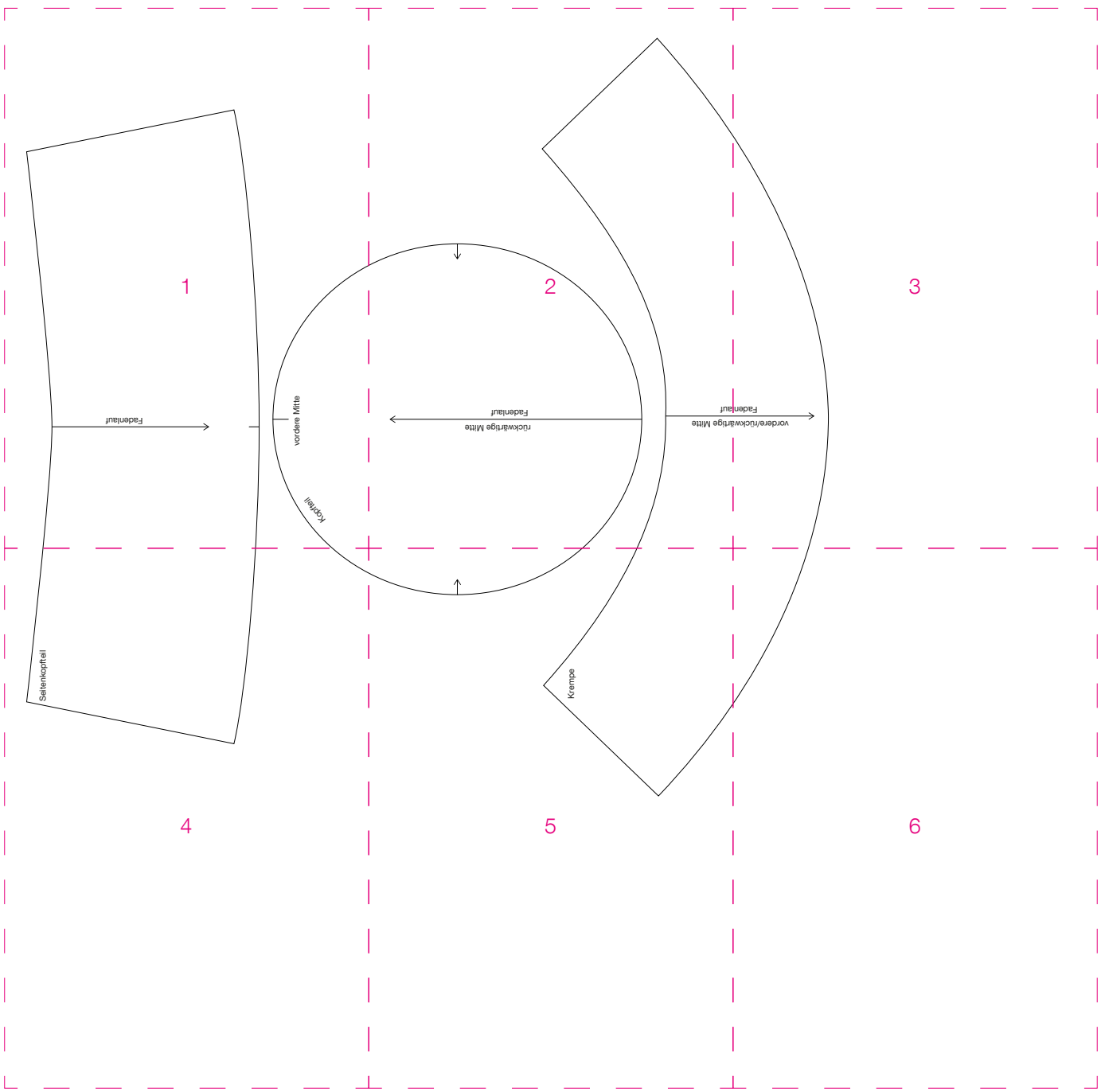

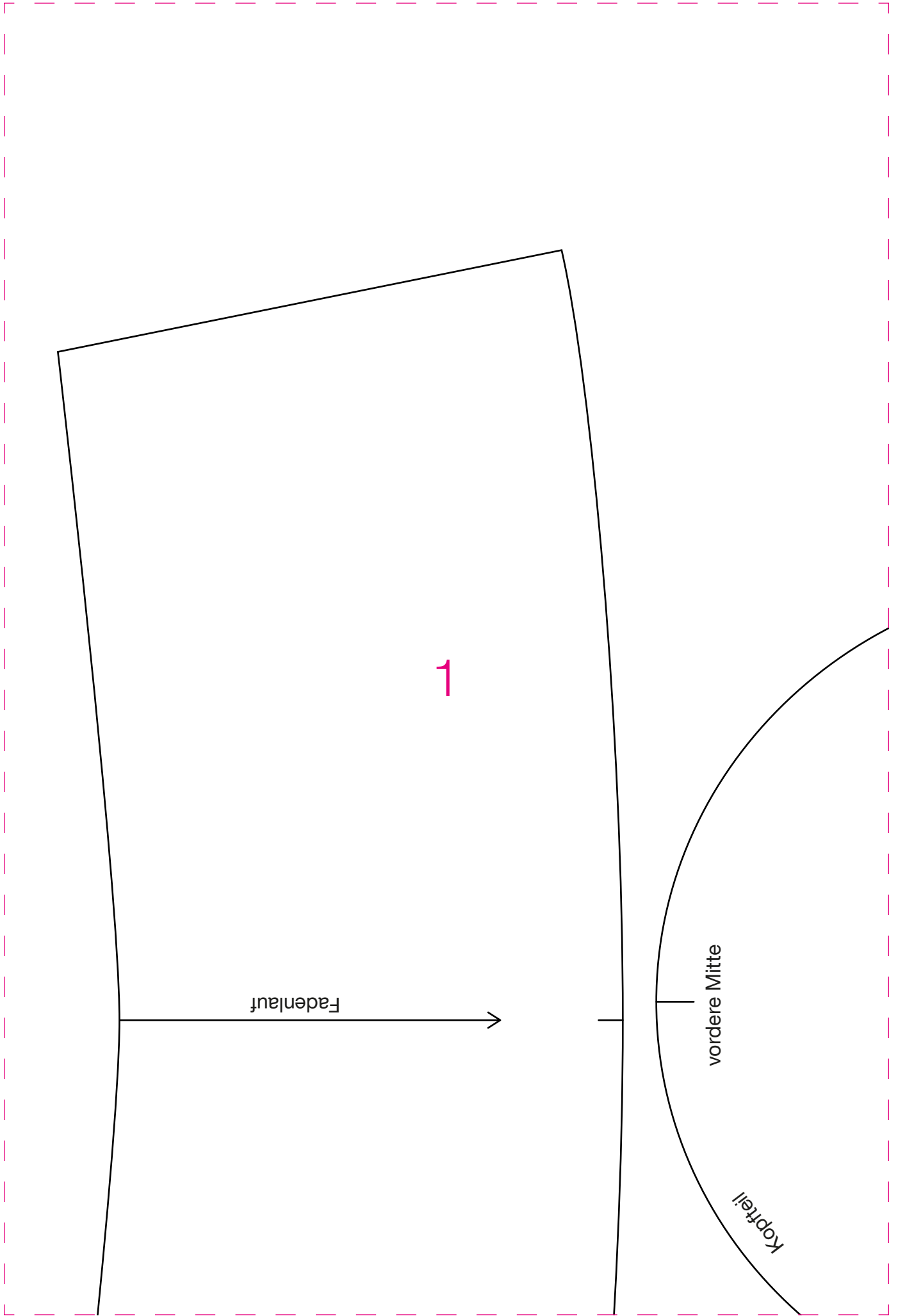

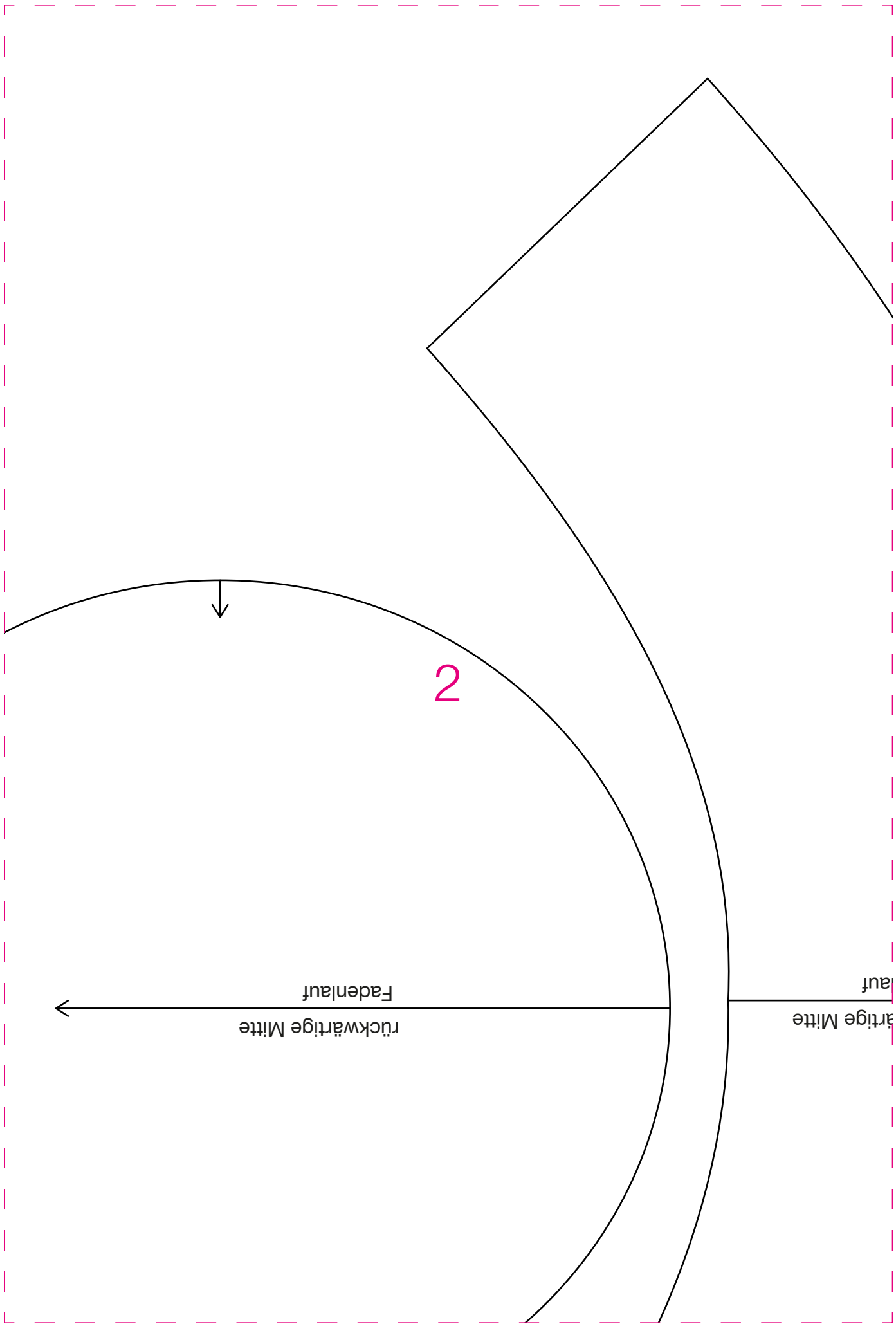

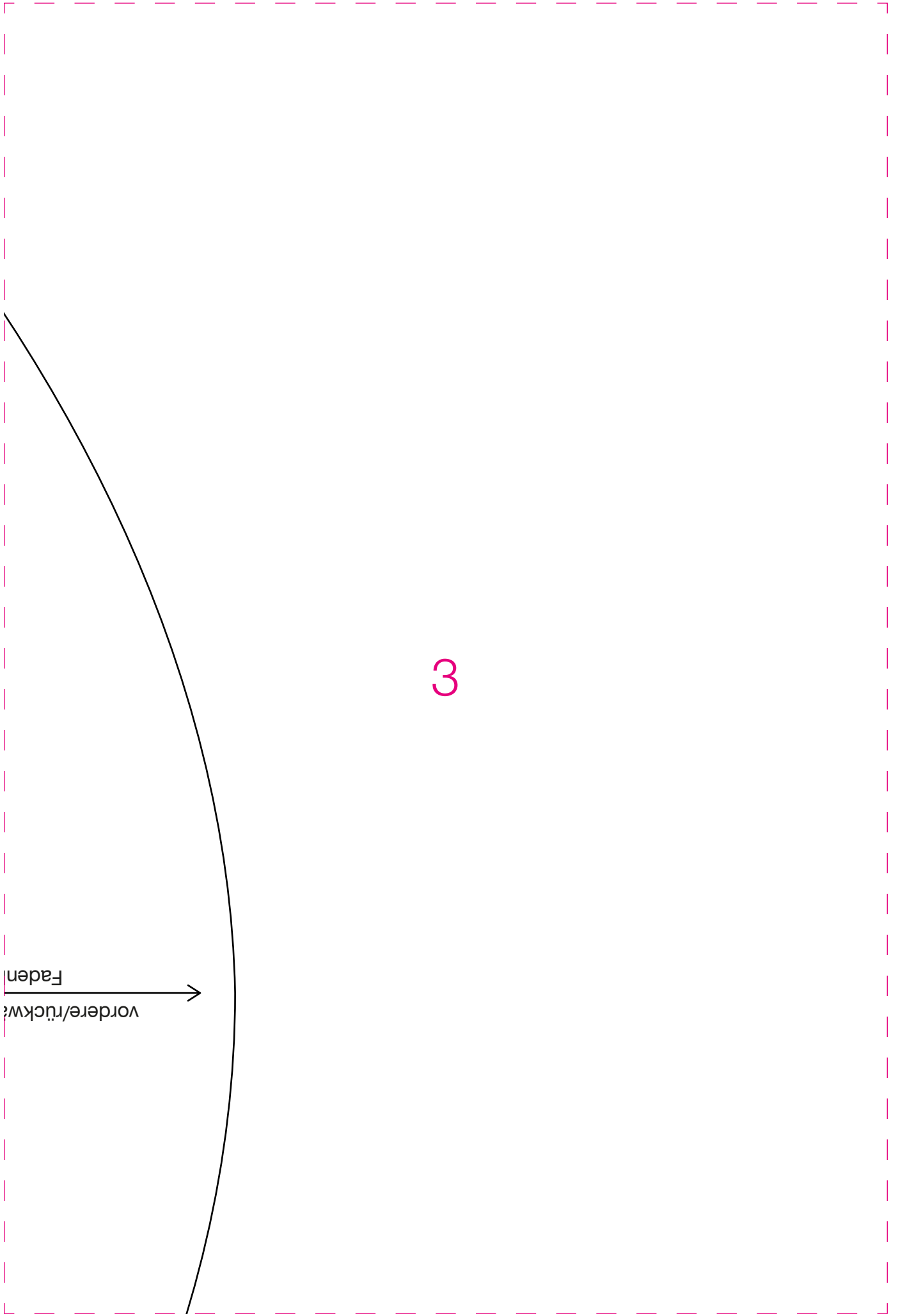

3

vordere/rückw?  
Faden!

Seitenkopfteil



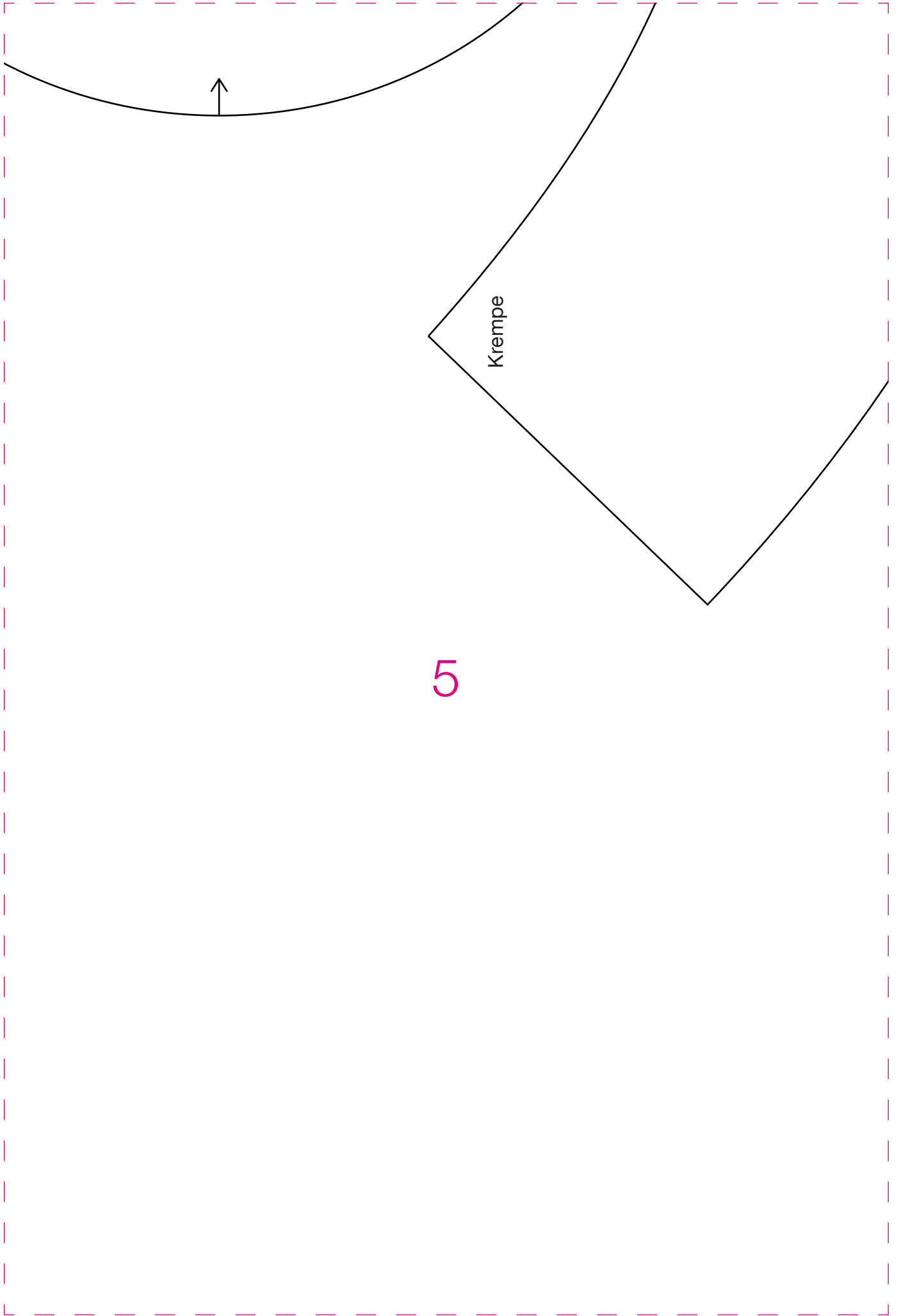

Krempe

5

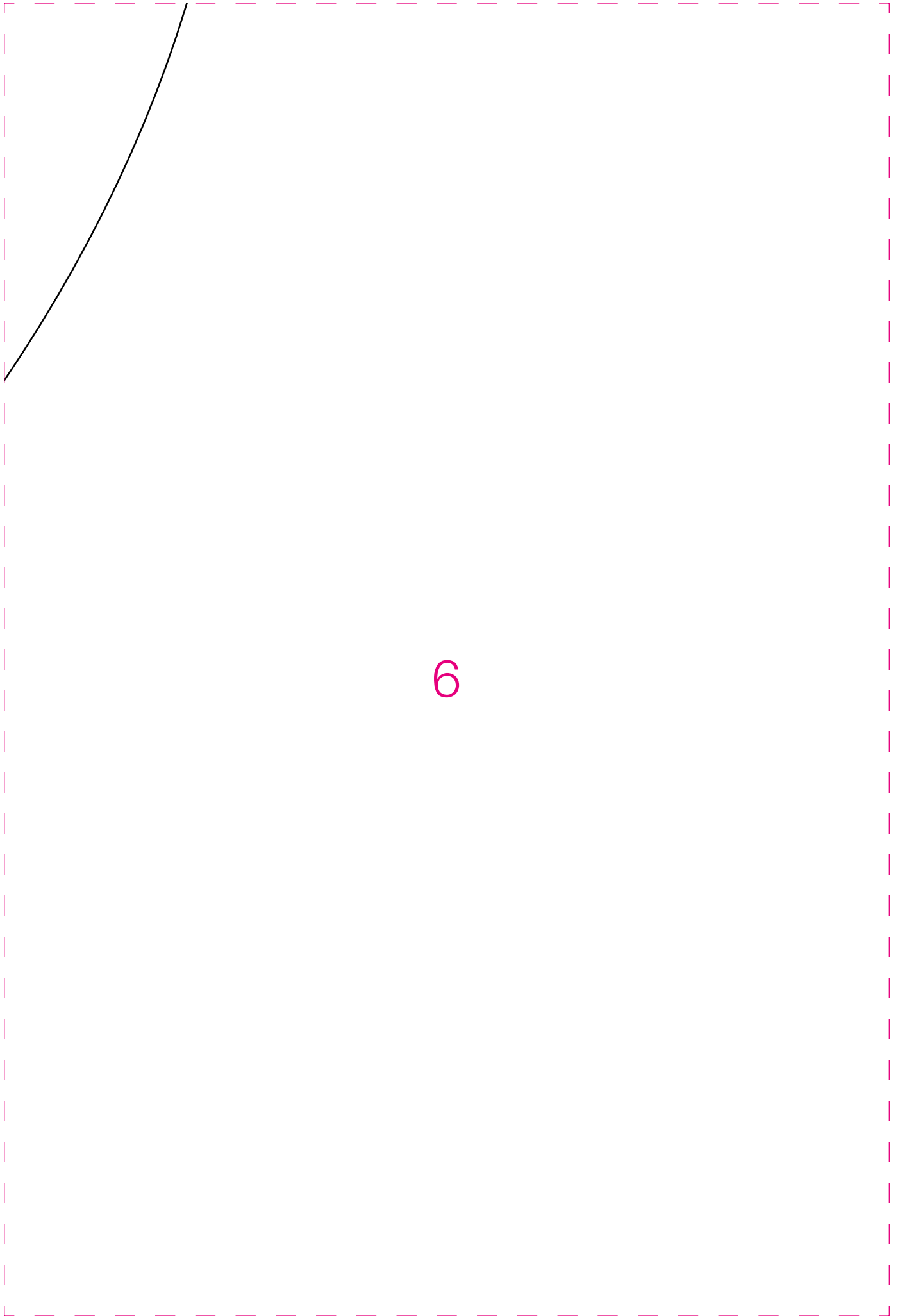

6